

## Use of this Dispenser

Not recommended for outdoor installation or in wet environments. Do not attempt to clean the dispenser with a water jet or by spraying the dispenser directly. Follow the installation and usage instructions. Only use genuine Kimberly-Clark Professional product refills intended for the specific model. The dispenser can be cleaned using a damp cloth and detergent, do not use abrasive cleaning products.



Use Caution, Edges may be sharp when dispenser is open or during faceplate installation.

## Need more information?

These instructions and additional resources are available at [www.kcprofessional.com](http://www.kcprofessional.com).

## General Safety Information

This dispenser can be used by children over the age of 8 years old and persons with reduced physical, sensory or mental capabilities, or lack of experience and knowledge, provided they have been given supervision or instruction concerning use of the dispenser by a person responsible for their safety. Access to the service area is restricted to persons who have knowledge and practical experience of the dispenser, in particular as far as safety and hygiene are concerned.

This dispenser is not a toy and shall not be used by children as such. Children shall not perform cleaning or user maintenance of this dispenser. High-risk individuals are not expected to use this dispenser safely unless continuous supervision is given.

\* Not Included

\*\* For additional faceplates, contact your sales representative.

## Dispenser Access

1. To unlock the dispenser, insert key into lock and rotate the key a quarter turn towards the wall. Gently pull the cover forward.
2. Support the cover while opening.

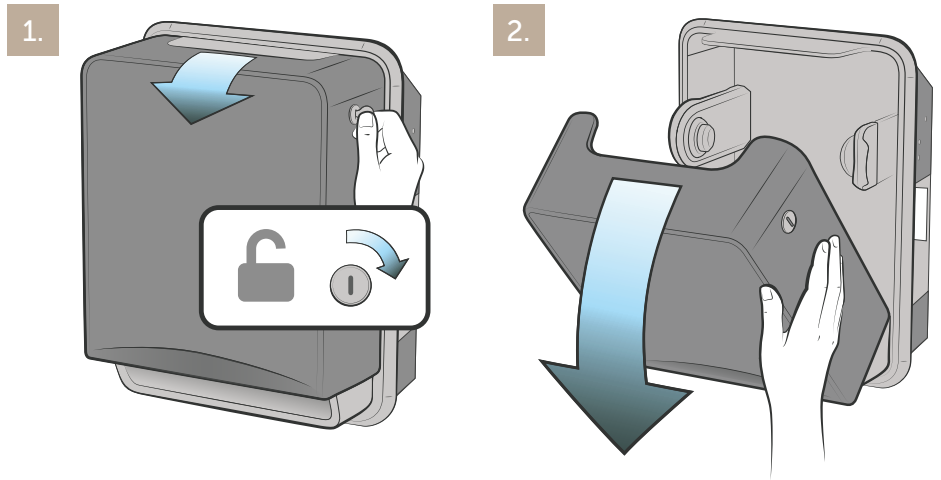

## Cover Removal

Remove dispenser cover before installing the cage. Refer to  **Dispenser Access** section for instructions to unlock the dispenser.

1. Remove the cover by closing it about halfway. Align bottom edge of cover with vertical alignment line. The slot feature on the inside of the cover should line up with its corresponding slot on the dispenser body, allowing the cover to be flexed off.
2. Remove the cover.

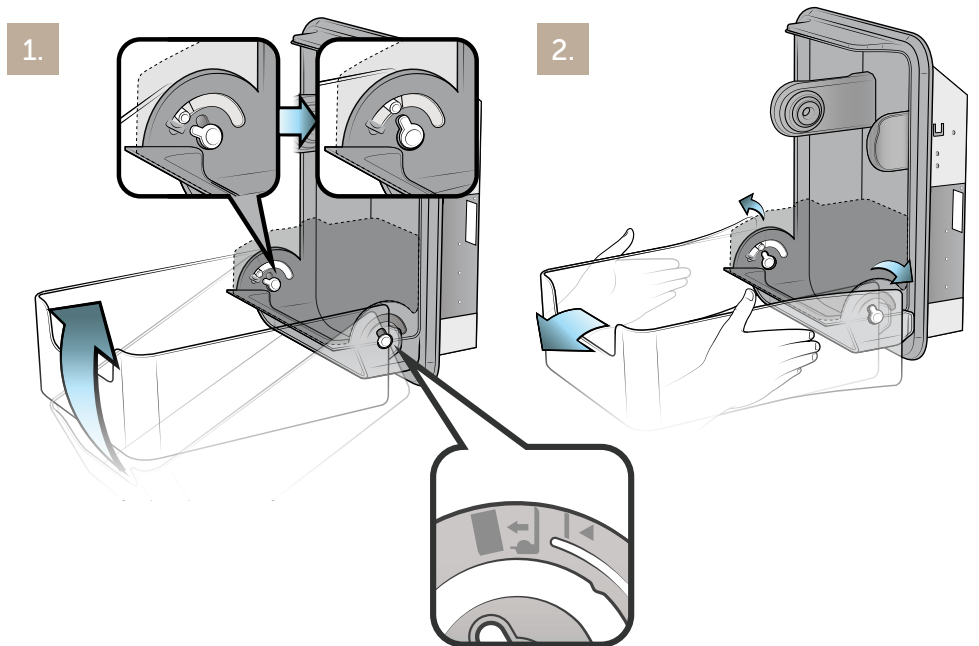



## Cage Installation

### Enclosed\*\*

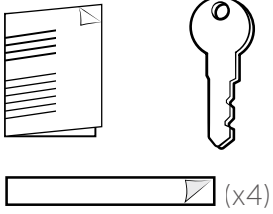

When installing the dispenser ensure to follow all appropriate safety precautions and wear proper safety equipment including gloves.

**Note:** This unit is for an install with studs on 16 inch centers or less.

\*\* For push buttons and other available parts, contact your sales representative.

## Tools Required

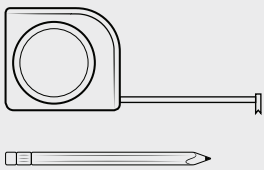

Tape Measure

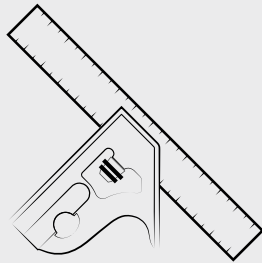

Combination Square

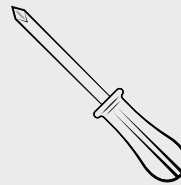

Screw Driver

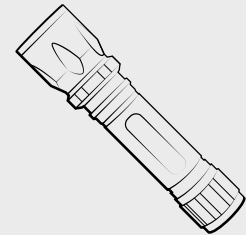

Flashlight

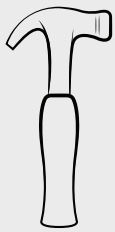

Hammer

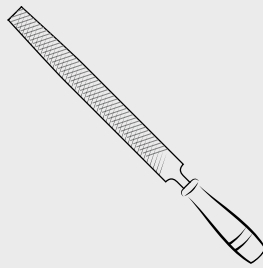

File



Level

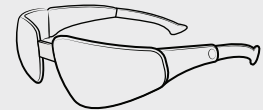

Safety Glasses



## Cage Installation

1. Find the key to the current dispenser and open the towel dispensing area.
2. Locate the screws holding the unit to the wall; there are usually 2 screws on each side and one on top, but this can vary so check to make certain you find all of the screws.

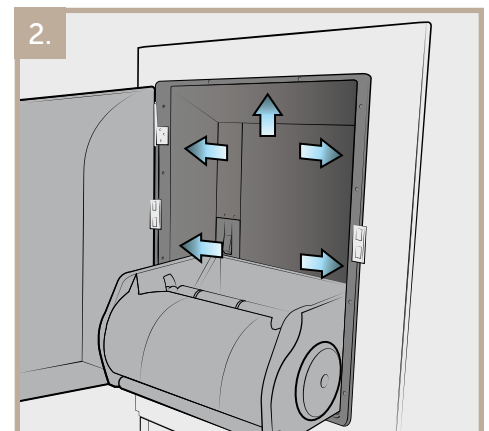
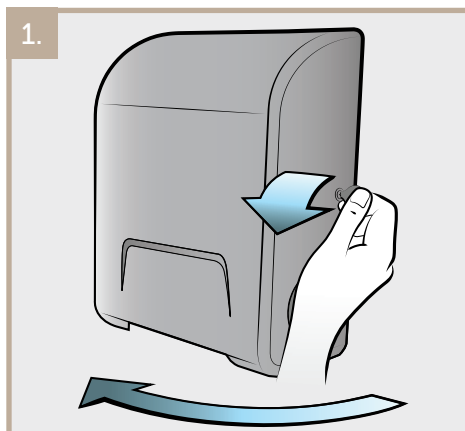



## Cage Installation (continued)

3. Remove the screws from both sides and the top of the towel unit.

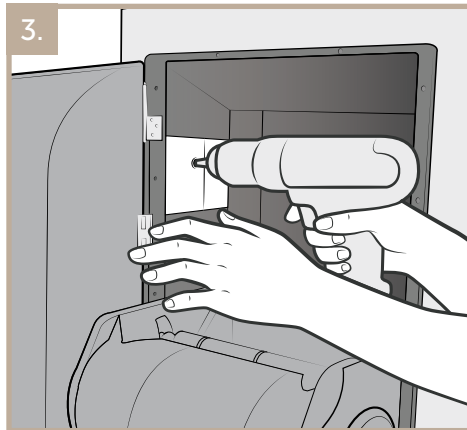

4. Remove the towel dispenser from the wall, this part will no longer be needed for this installation.

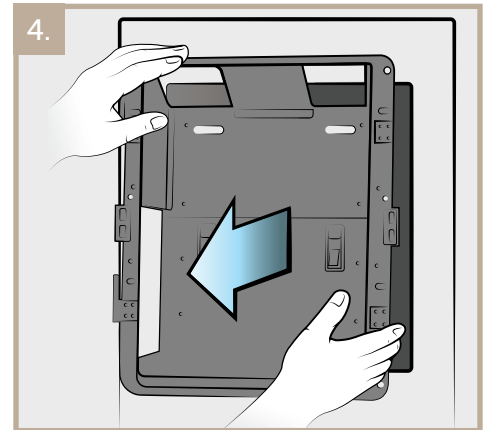

5. Check to see if the trash can unit is installed with screws on the proper framing. If not, that will need to be addressed before moving forward with the installation.

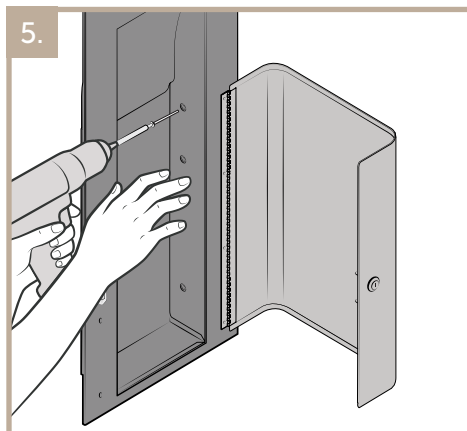

6. Check to see that the trash can installation is level.

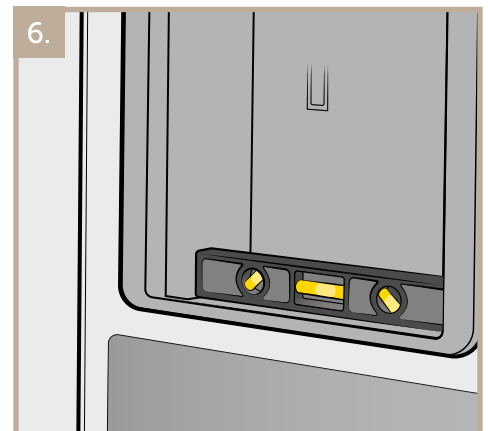

7. Add the housing assembly to the top part of the trash can system.

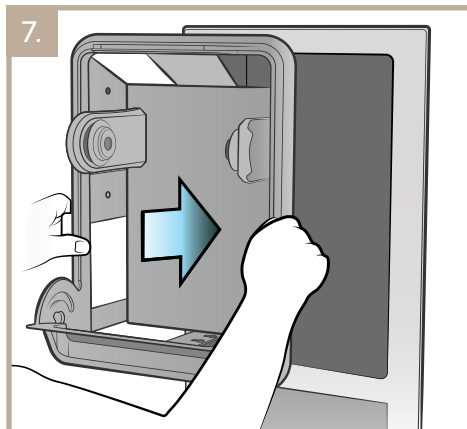

8. Check the level of the dispenser before adding the screws to the installation.

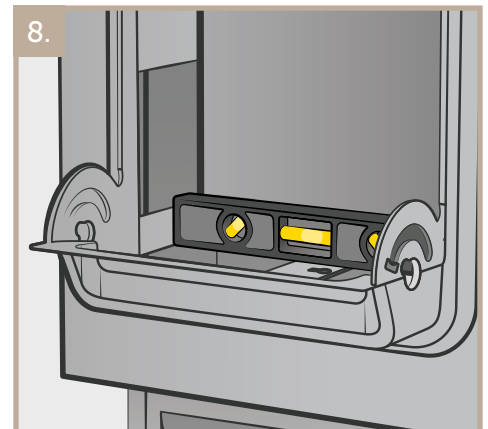

9. Add the installation screws to the slotted areas on the side of the new recessed towel dispenser. Do not overtighten.

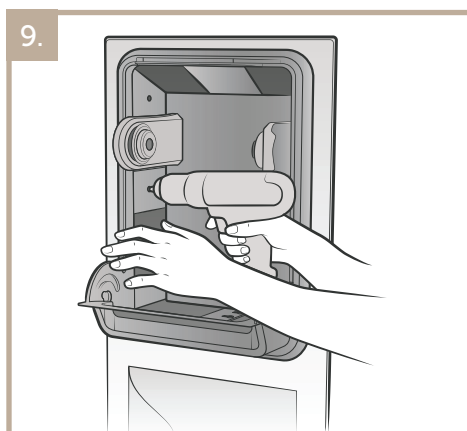



## Module Installation for Recessed Dispensers

For instructions on how to install the module into a wall-mounted Roll Hand Towel Dispenser, please refer to the Automatic Roll Towel Dispenser instructions found on [www.kcprofessional.com](http://www.kcprofessional.com).

**Note:** Install the housing assembly into the wall before installing the module. For instructions on how to install the housing assembly, go to [www.kcprofessional.com](http://www.kcprofessional.com).

1. Remove the cover by closing it about halfway. Align bottom edge of cover with vertical alignment line. The key feature on the inside of the cover should line up with its corresponding slot on the dispenser body, allowing the cover to be flexed off.
2. Remove the cover.
3. Once the housing assembly is installed, align the back of the module with the angled posts on the back wall and lower into position. Ensure that the module is level once positioned.
4. Insert screws, one on each side, to secure the module in its position inside the dispenser shell.
5. Replace the cover by lining up the slot feature on the inside of the cover with its corresponding slot on the housing assembly in order to snap the cover back on. Allow the cover to fall open once replaced.
6. Insert the cable jack into the module (cable shown in red).
7. See Module Installation Manual for next steps to install.

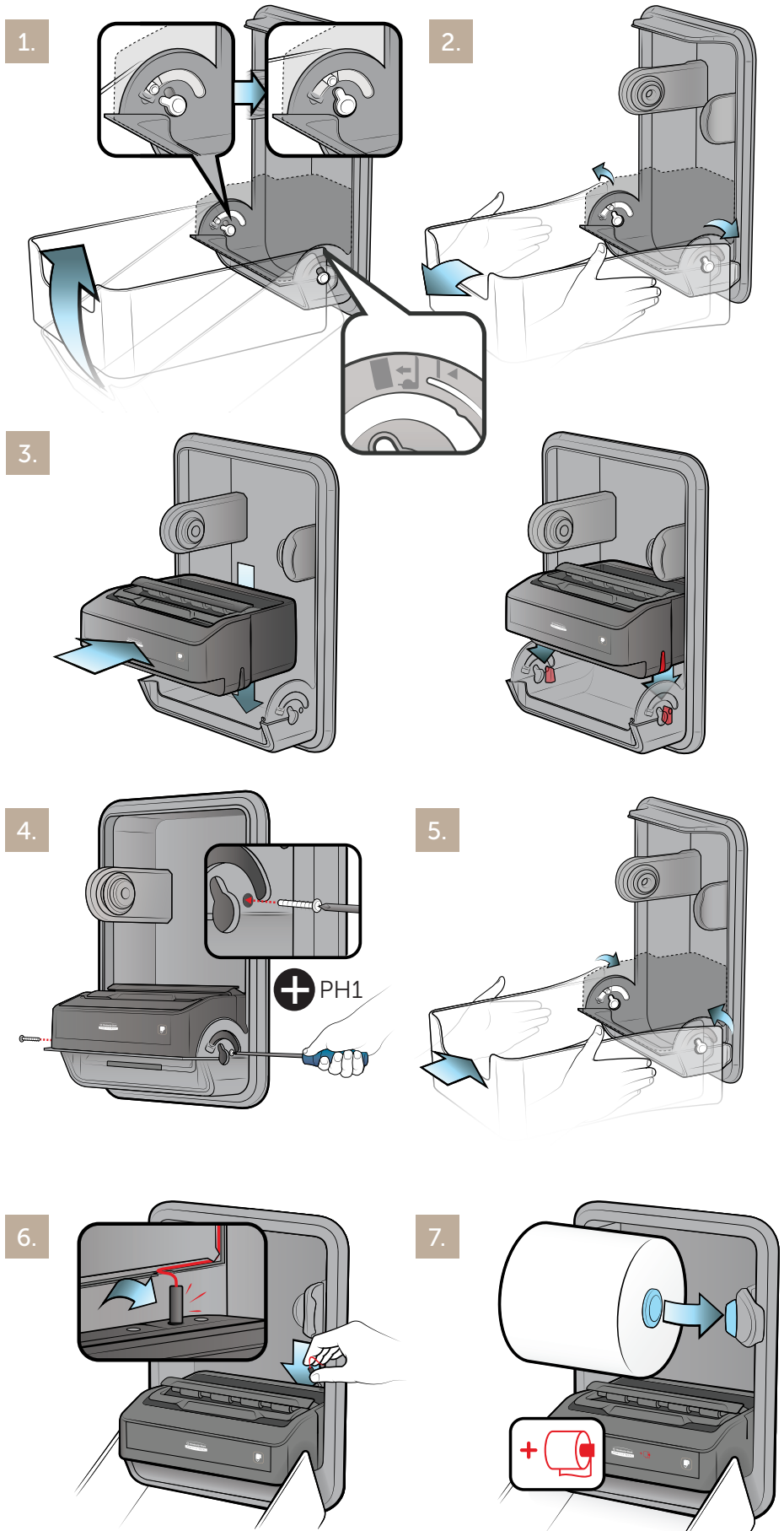

See Module Installation Manual for next steps to install.

## Do Not Flush



Dispose in Trash



Do Not Flush

## Label Placement Recommendation



Flushing of non-flushable products, such as paper towels, can cause internal plumbing issues as well as issues in municipal sewage systems.

To help avoid such issues, Kimberly-Clark Professional\* provides "Do Not Flush" labels for stainless steel dispensers.

These labels have a non-permanent adhesive and may be removed at a later date if desired.

## Legal

®/™ Trademarks of Kimberly-Clark Worldwide, Inc. or its affiliates. © KCWW  
®/™ Marques de commerce de Kimberly-Clark Worldwide, Inc. ou de ses filiales. © KCWW  
Parts made in Mexico and China, Assembled in Mexico /  
Pièces fabriquées au Mexique et en Chine, et assemblées au Mexique /  
Partes hechas en México y China, armado en México  
Distributed in the U.S. by Kimberly-Clark Global Sales, LLC, Roswell, GA 30076-2199  
Distributed in Canada by Kimberly-Clark Inc., Mississauga, Ontario L5B 3Y5

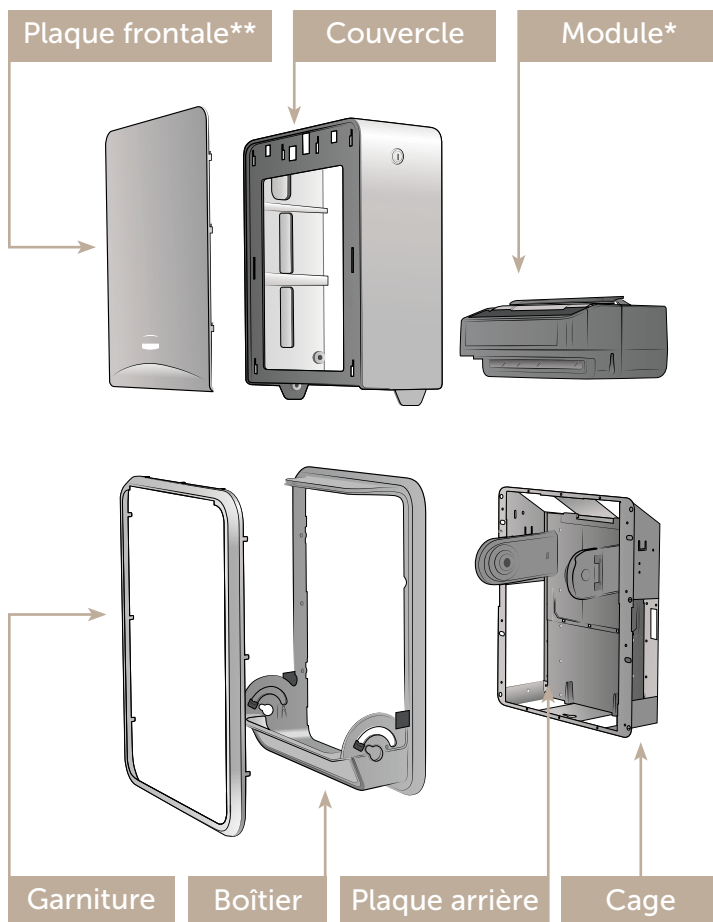

## Utilisation de ce distributeur

Non recommandé en usage extérieur ou en environnements humides. N'essayez pas de nettoyer le distributeur avec un jet d'eau ou en le vaporisant directement. Suivre les instructions d'installation et d'utilisation. N'utilisez que des recharges Kimberly-Clark professionnelles conçues pour le modèle spécifique. Le distributeur se nettoie avec un chiffon humide et un détergent, ne pas utiliser de produits nettoyants abrasifs.



Faites attention, les bords peuvent être coupants lorsque le distributeur est ouvert ou pendant la mise en place de la plaque frontale.

## Besoin de plus d'information?

Ces instructions et ressources supplémentaires sont disponibles sur [www.kcprofessional.com](http://www.kcprofessional.com)

\* Non inclus \*\* Pour des plaques frontales supplémentaires, contactez votre représentant des ventes.

## Informations générales sur la sécurité

Ce distributeur peut être utilisé par les enfants de plus de 8 ans et les personnes ayant des capacités physiques, sensorielles ou mentales réduites, ou le manque d'expérience et de connaissances, à condition qu'ils aient reçu une supervision ou des instructions concernant l'utilisation du distributeur par une personne responsable de leur sécurité. L'accès à la zone d'entretien est réservé aux personnes connaissant le distributeur et en ayant l'expérience, surtout en ce qui concerne la sécurité et l'hygiène.

Ce distributeur n'est pas un jouet et ne doit pas être utilisé comme tel par les enfants. Les enfants ne sont pas autorisés à nettoyer ou à faire l'entretien de ce distributeur. Les personnes à haut risque ne sont pas supposées utiliser ce distributeur à moins d'être sous supervision continue.



## Accès au distributeur

1. Pour déverrouiller le distributeur, insérer la clé dans le verrou et faire tourner d'un quart de tour vers le mur. Tirer doucement le couvercle vers l'avant.
2. Soutenir le couvercle lors de l'ouverture.

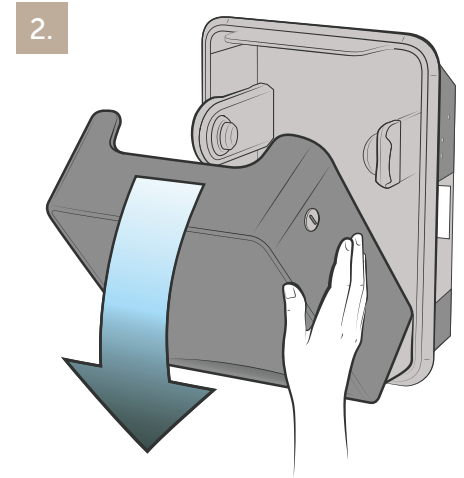
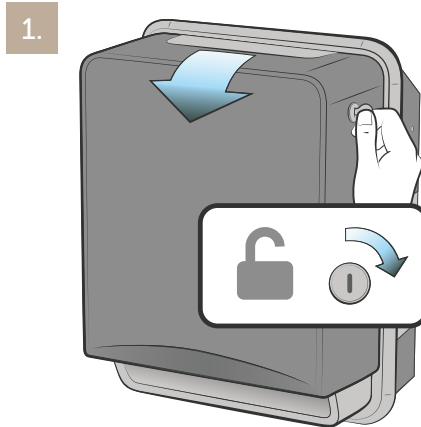

## Retrait du couvercle

Retirez le couvercle du distributeur avant d'installer la cage. Consultez la section  **Accès au distributeur** pour voir les instructions pour déverrouiller le distributeur.

1. Enlever le couvercle en le fermant à moitié. Alignez le bord inférieur du couvercle avec la ligne d'alignement vertical. La fonction de l'encoche à l'intérieur du couvercle doit s'aligner avec son encoche correspondante sur le corps du distributeur, ce qui permet de l'écarter.

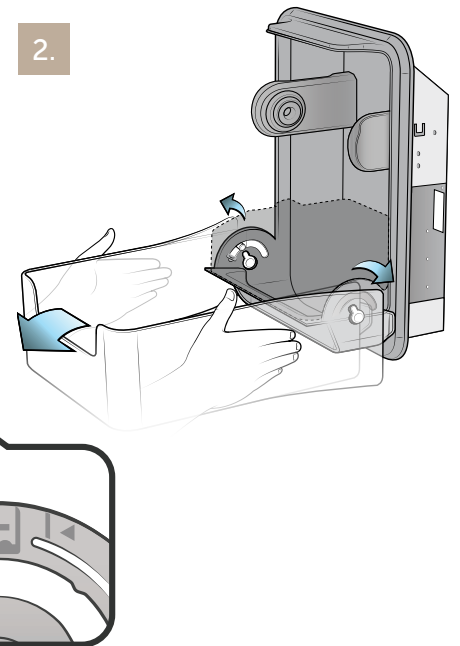
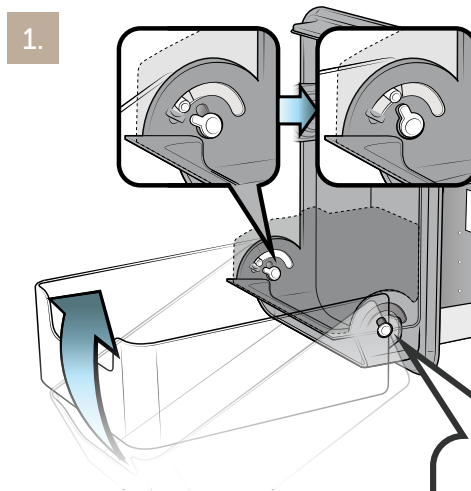

2. Enlever le couvercle.





## Installation de la cage

### Inclus\*\*

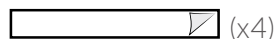
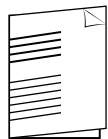

Lorsque vous mettez le distributeur en place, veillez à suivre toutes les mesures de sécurité appropriées et à porter l'équipement de sécurité adéquat notamment des gants.

**Remarque :** Cet appareil est destiné à une installation avec des goujons sur des centres de 16 pouces ou moins.

\*\* Pour les boutons-poussoirs et autres pièces de rechange disponibles, contactez votre représentant des ventes.

## Outils nécessaires

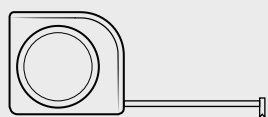

Mètre ruban

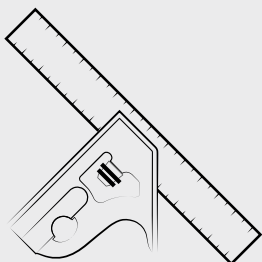

Équerre combinée

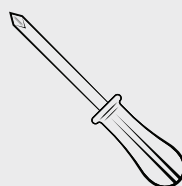

Tournevis

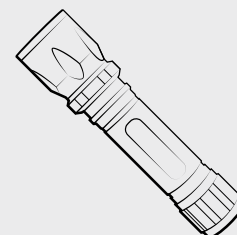

Torche

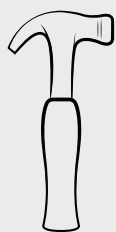

Marteau

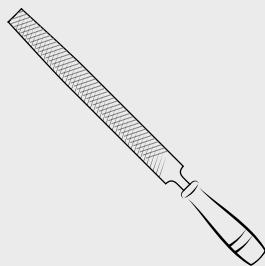

Fichier



Niveau

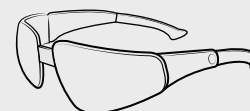

Lunettes de protection



## Installation de la cage

1. Trouvez la clé du distributeur actuel et ouvrez la zone de distribution des serviettes.
2. Localisez les vis qui maintiennent l'unité au mur ; il y a habituellement 2 vis de chaque côté et une sur le dessus, mais cela peut varier, alors vérifiez que vous trouvez toutes les vis.

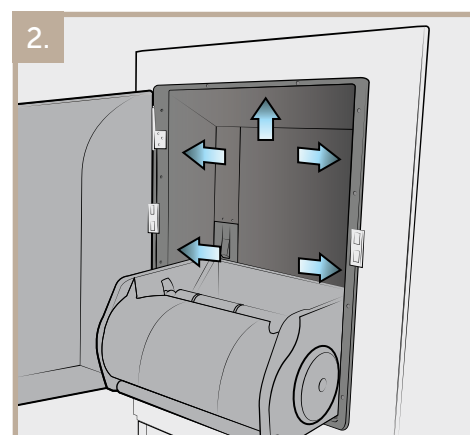
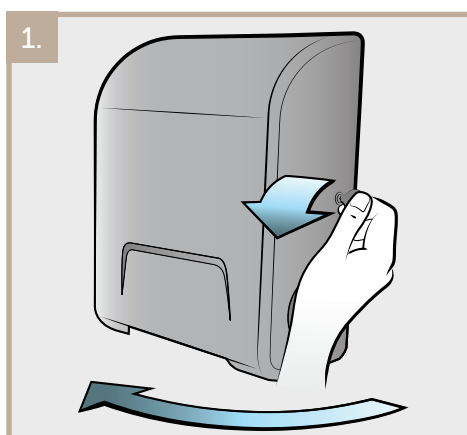



## Installation de la cage (continu)

3. Retirez les vis des deux côtés et de la partie supérieure de l'unité des serviettes.

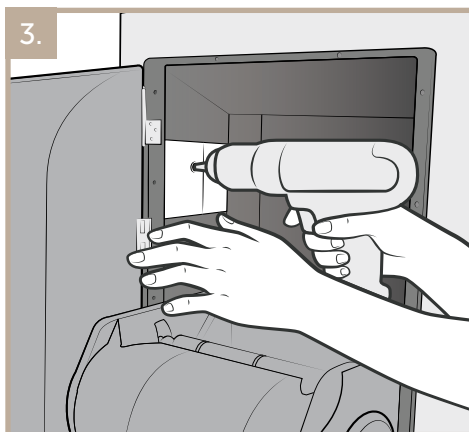

4. Retirez le distributeur de serviettes du mur, cette pièce ne sera plus nécessaire pour cette installation.

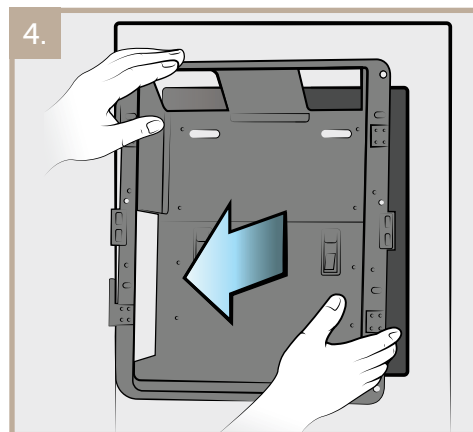

5. Vérifiez si l'unité de poubelle est installée avec des vis sur le cadre approprié. Si ce n'est pas le cas, il faudra s'en occuper avant de continuer l'installation.

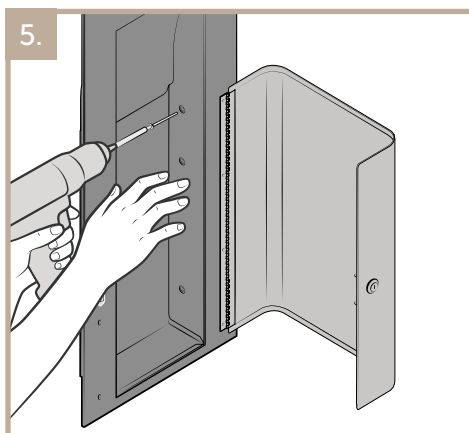

6. Vérifiez que l'installation de la poubelle est droite.

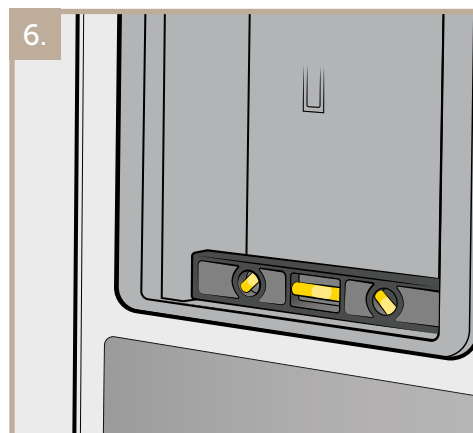

7. Ajoutez le boîtier à la partie supérieure du système de poubelle.

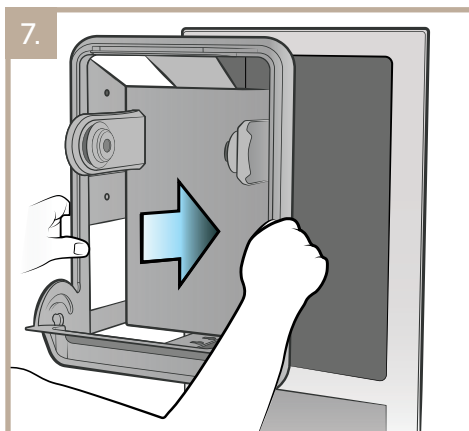

8. Vérifiez le niveau du distributeur avant d'ajouter les vis à l'installation.

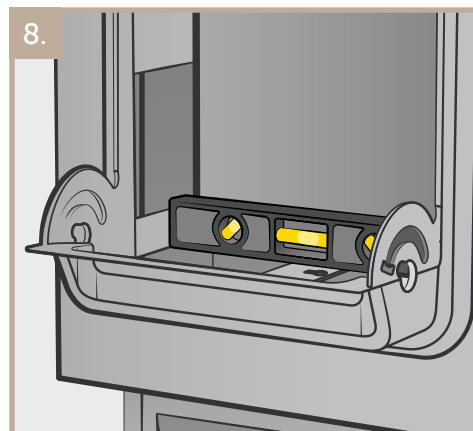

9. Ajoutez les vis d'installation aux zones à encoche sur le côté du nouveau distributeur de serviettes encastré. Ne serrez pas trop.

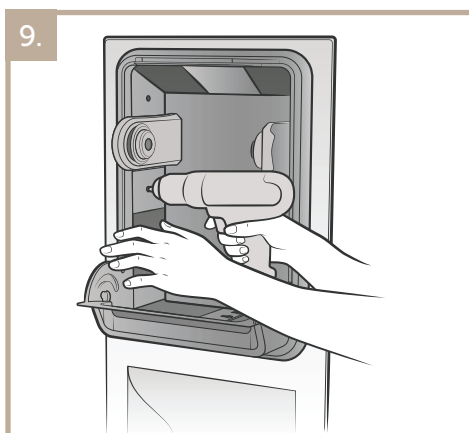



Pour obtenir des instructions sur la façon d'installer le module dans un distributeur mural d'essuie-mains en rouleau, veuillez consulter les instructions du distributeur automatique d'essuie-mains en rouleau trouvées sur le site [www.kcprofessional.com](http://www.kcprofessional.com).

**Remarque :** Installez le boîtier dans le mur avant d'installer le module. Pour obtenir des instructions sur l'installation du boîtier, visitez le site [www.kcprofessional.com](http://www.kcprofessional.com).

1. Enlever le couvercle en le fermant à moitié. Alignez le bord inférieur du couvercle avec la ligne d'alignement vertical. La fonction clé à l'intérieur du couvercle doit s'aligner avec son encoche correspondante sur le corps du distributeur, ce qui permet de l'écarter.
2. Enlever le couvercle.
3. Une fois le boîtier installé, alignez l'arrière du module avec les montants inclinés sur la paroi arrière et placez-les plus bas. S'assurer que le module est bien à l'horizontale.
4. Insérez les vis, une de chaque côté, pour fixer le module dans sa position à l'intérieur de la coque du distributeur.
5. Remettez le couvercle en alignant l'encoche intérieure avec son encoche correspondante sur le boîtier pour remettre le couvercle en place. Laissez le couvercle s'ouvrir, une fois en place.
6. Insérez le câble jack dans le module (câble indiqué en rouge).
7. Consulter le manuel d'installation du module pour les étapes suivantes.

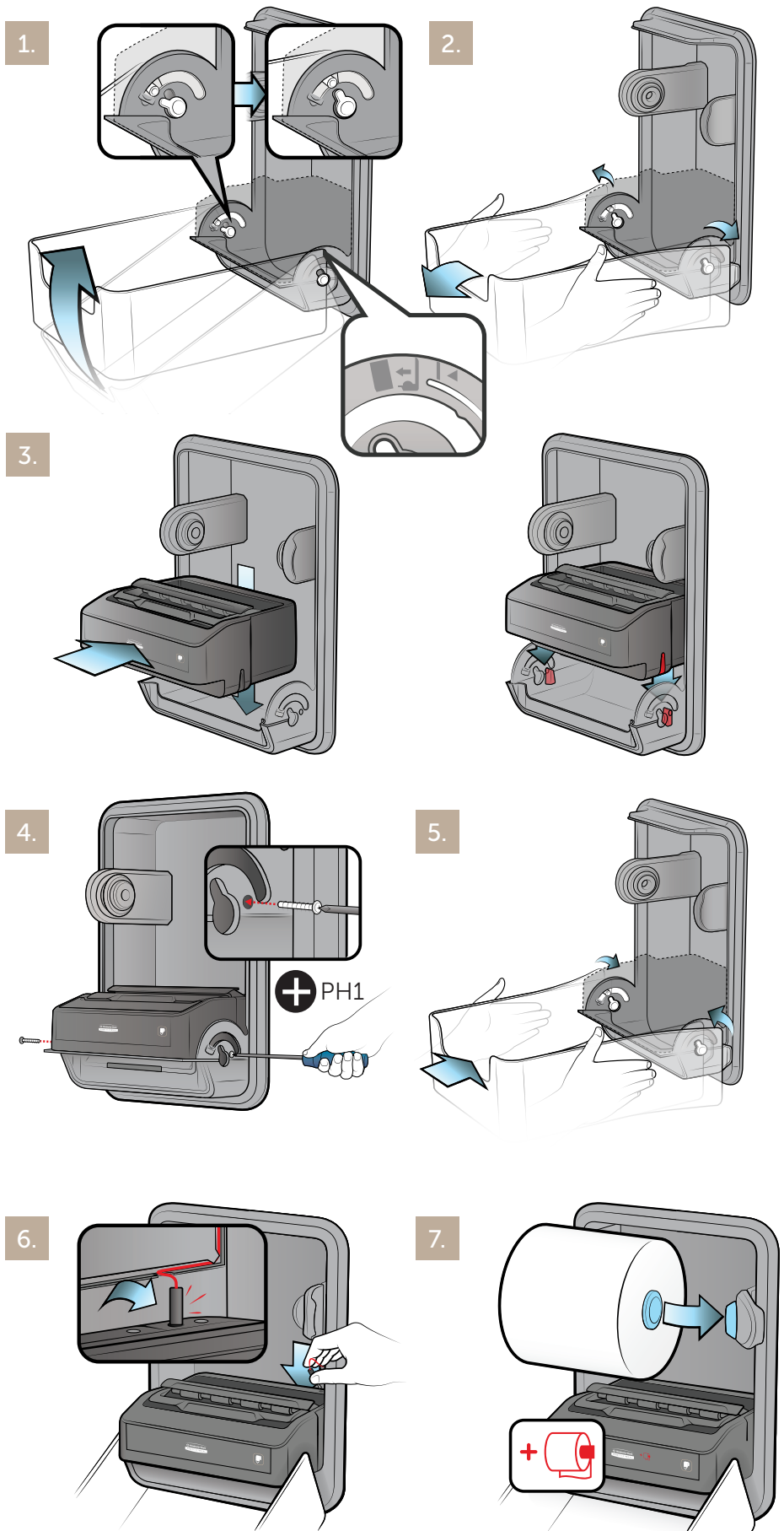

Consulter le manuel d'installation du module pour les étapes suivantes.

## Ne pas jeter dans les toilettes



Jeter aux poubelles



Ne pas jeter dans les toilettes

## Recommandation d'emplacement de l'étiquette



Les produits jetables ou non dans les toilettes, tels que le papier toilette, peuvent causer des problèmes de plomberie internes et des problèmes aux systèmes d'égouts municipaux.

Pour éviter ce genre de problème, Kimberly Clark Professional\* fournit des étiquettes « Ne pas jeter dans les toilettes » pour les distributeurs en acier inoxydable.

Ces étiquettes sont enduites d'un adhésif non permanent et peuvent être enlevées ultérieurement si désiré.



## Juridique

®/™ Trademarks de Kimberly-Clark Worldwide, Inc. ou de ses sociétés affiliées. © KCWW  
®/™ Marques de commerce de Kimberly-Clark Worldwide, Inc. ou de ses filiales. © KCWW  
Parts made in Mexico and China, Assembled in Mexico /  
Pièces fabriquées au Mexique et en Chine, et assemblées au Mexique /  
Partes hechas en México y China, armado en México  
Distribué aux É-U par Kimberly-Clark Global Sales, LLC, Roswell, GA 30076-2199  
Distribué au Canada par Kimberly-Clark Inc., Mississauga, Ontario L5B 3Y5

#### 📄 **Обща информация за безопасност**

Този дозатор може да се използва от деца на възраст над 8 години и лица с намалени физически, сетивни или умствени възможности, или липса на опит и знания, при условие че им е осигурен надзор или инструкции относно използването на дозатора от лице, отговарящо за тяхната безопасност. Достъпът до зоната на обслужване е ограничен до лица, които имат познания и практически опит с дозатора, по-специално що се касае до безопасността и хигиената.

Този дозатор не е играчка и не трябва да се използва от деца като такъв. Деца не трябва да почистват или да извършват потребителска поддръжка на този дозатор. Не се очаква високорискови лица да използват безопасно този дозатор, освен ако не е осигурен непрекъснат надзор.

#### 📄 **Všeobecné bezpečnostní informace**

Tento dávkovač mohou používat děti starší 8 let a osoby s omezenými fyzickými, smyslovými či duševními schopnostmi nebo nedostatkem zkušeností a znalostí, pokud jsou pod dohledem nebo pokud jim byly uděleny pokyny, jak dávkovač používat, osobou odpovídající za jejich bezpečí. Přístup do prostorů dávkovače, kde se provádí servis, je omezen na osoby, jež mají znalosti a praktické zkušenosti s dávkovačem, zejména s ohledem na bezpečnost a hygienu.

Dávkovač není hračka a neměl by takto být používán dětmi. Děti nesmí provádět čištění ani uživatelskou údržbu dávkovače. Neočekává se, že by tento dávkovač používali bezpečně vysoce riziková jedinci, pokud nejsou pod neustálým dohledem.

#### 📄 **Generel sikkerhedsinformation**

Denne dispenser kan bruges af børn over 8 år og personer med nedsat fysiske, sansmæssige eller mentale evner eller manglende erfaring og viden, forudsat at de er under opsyn eller har fået vejledning angående brugen af dispenserens af en person, der er ansvarlig for deres sikkerhed. Adgang til betjeningsområdet er begrænset til personer, som har viden og praktisk erfaring med dispenserens, i særdeleshed hvad angår sikkerhed og hygiejne.

Denne dispenser er ikke et legetøj og må ikke bruges af børn som sådan. Børn må ikke rengøre eller udføre brugervedligeholdelse af denne dispenser. Personer med høj risiko forventes ikke at bruge denne dispenser sikkert, medmindre de fortsat er under opsyn.

#### 📄 **Γενικές πληροφορίες ασφαλείας**

Αυτός ο διανεμητής μπορεί να χρησιμοποιηθεί από παιδιά άνω των 8 ετών και άτομα με μειωμένες σωματικές, αισθητηριακές ή διανοητικές ικανότητες, ή έλλειψη εμπειρίας και γνώσης, υπό την προϋπόθεση ότι τους παρέχεται επίβλεψη ή οδηγίες σχετικά με τη χρήση του διανεμητή από άτομο υπεύθυνο για την ασφάλειά τους. Η πρόσβαση στον χώρο εξυπηρέτησης περιορίζεται σε άτομα που έχουν γνώση και πρακτική εμπειρία του διανεμητή, ιδίως όσον αφορά την ασφάλεια και την υγιεινή.

Αυτός ο διανεμητής δεν είναι παιχνίδι και δεν πρέπει να χρησιμοποιείται σαν τέτοιο από παιδιά. Τα παιδιά δεν πρέπει να πραγματοποιούν καθαρισμό ή συντήρηση χρήστη σε αυτόν τον διανεμητή. Η χρήση αυτού του διανεμητή από άτομα υψηλού κινδύνου δεν αναμένεται να είναι ασφαλής, εκτός αν τους παρέχεται συνεχής επίβλεψη.

#### 📄 **Üldine ohutusteaie**

Vanemad kui 8 aasta vanused lapsed ning keha-, meele- või vaimupuudega inimesed või inimesed, kellel puuduvad kogemused ja teadmised, tohivad seda jaoturit kasutada eeldusel, et nad teevad seda nende ohutuse eest vastutava isiku järelevalve all või juhiste kohaselt. Juurdepääs teenindusalale on lubatud vaid isikutele, kellel on jaoturi kasutamiseks vajalikud teadmised ja praktilised oskused, eelkõige ohutuse ja hügieeni osas.

See jaotur ei ole mänguasi. Lapsed ei tohi sellega mängida. Lapsed ei tohi jaoturit puhastada ega hooldada. Riskigrupi isikute jaoks ei ole jaoturi kasutamine ohutu, välja arvatud juhul, kui on tagatud pidev järelevalve.

#### 📄 **Yleiset turvallisuustiedot**

Tätä annostelijaa voivat käyttää yli 8-vuotiaat lapset ja henkilöt, joilla on heikentyneet fyysiset, aistiperäiset tai henkiset kyvyt tai joilla ei ole kokemusta tai tietoa, edellyttäen, että heitä on valvonut tai opastanut annostelijan käytössä heidän turvallisuudestaan vastuussa oleva henkilö. Pääsy palvelualueelle on rajoitettu henkilöihin, joilla on tietoa ja käytännön kokemusta annostelijasta, erityisesti turvallisuuden ja hygienian osalta.

Tämä annostelija ei ole lelu, eivätkä lapset saa käyttää sitä sellaisenaan. Lapset eivät saa puhdistaa tai huoltaa tätä annostelijaa. Riskiryhmään kuuluvien henkilöiden ei odoteta käyttävän tätä annostelijaa turvallisesti, ellei käyttöä valvota jatkuvasti.

#### 📄 **Opće sigurnosne informacije**

Ovaj dozator mogu koristiti djeca starija od 8 godina i osobe s smanjenim tjelesnim, senzornim ili mentalnim sposobnostima, ili s nedostatkom iskustva i znanja, pod uvjetom da im je dat nadzor ili upute u vezi s korištenjem dozatora od strane osobe odgovorne za njihovu sigurnost. Pristup području pružanja usluge ograničen je na osobe koje imaju znanje i praktično iskustvo u radu s dozatorom, posebice što se tiče sigurnosti i higijene.

Ovaj dozator nije igračka i djeca ga ne smiju koristiti kao igračku. Djeca ne smiju čistiti ili obavljati korisničko održavanje ovog dozatora. Ne očekuje se da visokorizične osobe s sigurnošću koriste ovaj dozator osim ako im nije pružen kontinuirani nadzor.

#### 📄 **Általános biztonsági információk**

Ezt az adagolót 8 évesnél idősebb gyermekek és csökkent fizikai, érzékszervi vagy mentális képességekkel rendelkező személyek, illetve tapasztalattal és ismeretekkel nem rendelkező is személyek használhatják, feltéve, hogy a biztonságukért felelős személy biztosítja nekik az adagoló használatával kapcsolatban a megfelelő felügyeletet vagy útmutatást. A szolgáltatási területre csak olyan személyek léphetnek be, akik rendelkeznek az adagolóval kapcsolatos ismeretekkel és gyakorlati tapasztalattal, különösen a biztonság és a higiénia vonatkozásában.

Ez az adagoló nem játék, és gyermekek nem használhatják játékként. Gyermekek nem végezhetik a tisztítási vagy felhasználói karbantartási műveleteket ezen az adagolón. A magas kockázatot jelentő személyek várhatóan nem tudják biztonságosan használni ezt az adagolót, kivéve, ha folyamatos felügyeletet kapnak.

#### 📄 **Informazioni generali di sicurezza**

Questo erogatore può essere utilizzato da bambini di età superiore agli 8 anni e persone con capacità fisiche, sensoriali o mentali ridotte o con mancanza di esperienza o conoscenza, ammesso che siano stati date loro istruzioni riguardo l'uso dell'erogatore o che siano supervisionati da una persona responsabile per la loro sicurezza. L'accesso all'area di servizio è limitato alle persone che conoscono ed hanno esperienza pratica con l'erogatore, in particolare per quanto riguarda la sicurezza e l'igiene.

Questo erogatore non è un giocattolo e non dovrebbe essere utilizzato dai bambini come tale. I bambini non dovrebbero occuparsi della pulizia o della manutenzione di questo erogatore. Le persone considerate ad alto rischio non dovrebbero utilizzare questo erogatore a meno che non siano soggetti ad una supervisione continua.

#### 📄 **Bendroji saugos informacija**

Šiuo dozatoriumi gali naudotis vyresni kaip 8 metų vaikai ir sumažėjusių fizinių, jutiminių arba protinių sugebėjimų arba mažai patirties ir žinių turintys asmenys, jeigu yra prižiūrimi arba gauna nurodymus dėl naudojimosi dozatoriumi iš asmens, atsakingo už jų saugą. Prieiga prie priežiūros zonos suteikiama tik asmenims, kurie turi žinių ir praktinės patirties su dozatoriumi, ypač saugos ir higienos aspektais.

Šis dozatorius nėra žaislas ir vaikai juo negali naudotis kaip žaislu. Vaikai negali vulyti šio dozatoriaus arba atlikti jam skirtos naudotojo priežiūros. Didelės rizikos grupėi priskirti asmenys saugiai naudotis šiuo dozatoriumi gali tik nuolatol prižiūrimi.

#### 📄 **Vispārīgā drošības informācija**

Šo dozatoru var lietot bērni, kas vecāki par 8 gadiem, un personas ar ierobežotām fiziskām, sensorām vai garīgām spējām vai pieredzes un zināšanu trūkumu, ja vien persona, kas atbildīga par viņu drošību, viņus uzrauga vai ir sniegusi norādījumus par dozatora lietošanu. Piekļuve apkalpošanas zonai ir atļauta tikai personām, kurām ir zināšanas un praktiska pieredze ar dozatoru, jo īpaši attiecībā uz drošību un higiēnu.

Šis dozators nav rotaļlieta, un to nedrīkst lietot bērni kā tādu. Bērni nedrīkst veikt šī dozatora tīrīšanu vai lietotāja apkopi. Nav paredzēts, ka šo dozatoru drošā veidā lietos augsta riska personas, ja vien netiek nodrošināta nepārtraukta uzraudzība.

#### 📄 **Algemene veiligheidsinformatie**

Deze dispenser kan worden gebruikt door kinderen vanaf 8 jaar en personen met verminderde fysieke, zintuiglijke of mentale capaciteiten, of gebrek aan ervaring en kennis, op voorwaarde dat zij supervisie of instructie krijgen omtrent het gebruik van de dispenser door iemand die verantwoordelijk is voor hun veiligheid. Toegang tot de serviceruimte is beperkt tot personen die kennis en praktische ervaring hebben met de dispenser, voornamelijk wanneer het om veiligheid en hygiëne gaat.

Deze dispenser is geen speelgoed en kan niet zo worden gebruikt door kinderen. Kinderen mogen deze dispenser niet schoonmaken of onderhouden. Van individuen met hoog risico kan niet worden verwacht dat zij deze dispenser veilig gebruiken behalve wanneer zij onder continue supervisie staan.

#### 📌 Generell sikkerhetsinformasjon

Denne dispenser kan brukes av barn over 8 år og personer med redusert fysisk, følelsesmessig eller mental funksjonsevne, eller mangel på erfaring og kunnskap, forutsatt at de gis tilsyn eller veiledning om bruken av dispenser av en person som er ansvarlig for deres sikkerhet. Tilgang til tjenesteområdet er begrenset til personer som har kunnskap og praktisk erfaring med dispenser, særlig i forhold til sikkerhet og hygiene.

Denne dispenser er ikke et leketøy og skal ikke brukes av barn som noe slikt. Barn skal ikke utføre rengjøring eller brukervedlikehold på dispenser. Høyriskopersoner forventes ikke å bruke denne dispenser på en sikker måte med mindre de er underlagt kontinuerlig tilsyn.

#### 📌 Ogólne informacje dotyczące bezpieczeństwa

Dozownik może być używany przez dzieci w wieku powyżej 8 lat i osoby o ograniczonych zdolnościach fizycznych, sensorycznych lub umysłowych, lub nieposiadające doświadczenia i wiedzy, pod warunkiem, że pozostają one pod nadzorem lub zostały poinstruowane w zakresie obsługi dozownika przez osobę odpowiedzialną za ich bezpieczeństwo. Dostęp do strefy usługowej mają wyłącznie osoby posiadające wiedzę i doświadczenie praktyczne dotyczące obsługi dozownika, w szczególności w zakresie bezpieczeństwa i higieny.

Dozownik nie jest zabawką i nie mogą się nim bawić dzieci. Dzieci nie mogą czyścić ani konserwować dozownika. Oczekuje się, że osoby z grupy wysokiego ryzyka będą bezpiecznie korzystać z dozownika jedynie pod statym nadzorem.

#### 📌 Informații Generale de Siguranță

Acest dozator poate fi utilizat de copii cu vârsta de peste 8 ani și de persoane cu capacități fizice, senzoriale sau mentale reduse, sau lipsite de experiență sau cunoștințe, cu condiția să li se ofere supraveghere sau instrucțiuni legate de utilizarea dozatorului de către o persoană responsabilă pentru siguranța lor. Accesul la zona de serviciu este limitată la persoanele care au cunoștințe și experiență practică despre dozator, în special în ceea ce privește siguranța și igiena.

Dozatorul nu este o jucărie și nu trebuie folosit de copii ca una. Copii nu vor efectua curățarea sau întreținerea acestui dozator. Persoanele cu risc ridicat nu pot să utilizeze acest dozator în siguranță, decât sub supraveghere continuă.

#### 📌 Общая информация по безопасности

Этот диспенсер могут использовать дети в возрасте от 8 лет и лица с ограниченными физическими, сенсорными или умственными способностями или без специального опыта или знаний под присмотром или после получения инструкции по применению диспенсера от ответственного за их безопасность лица. Доступ к служебным функциям ограничен и предоставляется только лицам, обладающим знаниями и практическим опытом использования диспенсера, в частности, по безопасности и гигиене.

Этот диспенсер не является игрушкой и не должен использоваться детьми для игры. Дети не должны проводить очистку или обслуживание диспенсера. Люди в группе высокого риска, вероятно, не смогут безопасно пользоваться диспенсером без постоянного присмотра.

#### 📌 Všeobecné informácie o bezpečnosti

Tento dávkovač môžu používať deti vo veku nad 8 rokov a osoby so zníženými fyzickými, zmyslovými alebo mentálnymi schopnosťami alebo s nedostatkom skúseností a znalostí za predpokladu, že sú pod dohľadom alebo inštruktážou o používaní dávkovača osobou zodpovednou za ich bezpečnosť. Prístup do oblasti obsluhy je obmedzený na osoby, ktoré majú znalosti a praktické skúsenosti s dávkovačom, najmä čo sa týka bezpečnosti a hygieny.

Tento dávkovač nie je hračka a nesmú ho používať deti ako také. Deti nesmú vykonávať čistenie ani údržbu tohto dávkovača. Od osôb s vysokým rizikom sa neočakáva, že budú bezpečne používať tento dávkovač, pokiaľ nebudú pod neustálym dohľadom.

#### 📌 Splošne informacije o varnosti

Dozirnik lahko uporabljajo otroci, starejši od 8 let in osebe z zmanjšanimi fizičnimi, senzoričnimi ali umskimi sposobnostmi ali z manj izkušnjami ali znanja, pod pogojem, da ga uporabljajo pod nadzorom ali da s strani osebe, ki je odgovorna za njihovo varnost, dobijo navodila za uporabo. Dostop do območja servisiranja je omejen na osebe, ki znajo delati z dozirnikom in imajo praktične izkušnje z njim, še posebej kar zadeva varnost in čiščenje.

Dozirnik ni igrača in ga otroci ne smejo uporabljati kot igračo. Otroci ga ne smejo čistiti ali ga vzdrževati. Posamezniki z visokim tveganjem ne morejo varno uporabljati tega dozirnika, razen če so pod stalnim nadzorom.

#### 📌 Allmän säkerhetsinformation

Denna dispenser kan användas av barn som är över 8 år och personer med nedsatt fysisk, sensorisk och mental förmåga, och även av personer som saknar erfarenhet och kunskap, förutsatt att de övervakas eller instrueras i användning av dispensern av en person som är ansvarig för deras säkerhet. Åtkomst till servicedelen är begränsad till personer som har kunskap och praktisk erfarenhet av dispensern, i synnerhet när det gäller säkerhet och hygien.

Denna dispenser är inte en leksak och ska inte användas av barn som en sådan. Barn får inte rengöra eller utföra användarunderhåll på denna dispenser. Högriskindivider förväntas inte använda denna dispenser på ett säkert sätt såvida inte kontinuerlig tillsyn ges.

#### 📌 Genel Güvenlik Bilgileri

Bu dağıtıcı 8 yaş üzerindeki çocuklar ve azalmış fiziksel, duyuşal veya zihinsel kapasitesi olan veya deneyimi ya da bilgisi olmayan kişiler tarafından, güvenliklerinden sorumlu kişi tarafından dağıtıcı kullanımına ilişkin gözetim veya talimat sağlanması kaydıyla kullanılabilir. Hizmet alanına erişim, özellikle güvenlik ve hijyen hususları ilgili olduğu ölçüde dağıtıcı hakkında bilgi ve pratik deneyimi olan kişilerle sınırlıdır.

Bu dağıtıcı bir oyuncak değildir ve çocuklar tarafından bu şekilde kullanılmayacaktır. Çocuklar, bu dağıtıcının temizliğini veya kullanıcı bakımını yapmayacaktır. Yüksek riskli bireylerden sürekli gözetim sağlanmadığı takdirde, bu dağıtıcıyı kullanmaları beklenmemektedir.

#### 📌 Загальні правила безпеки

Цей диспенсер можуть використовувати діти віком від 8 років та особи з обмеженими фізичними, сенсорними або розумовими здібностями, а також особи, які не мають достатнього досвіду і знань, тільки якщо вони перебувають під наглядом або отримали інструкції з безпечного користування приладом від особи, відповідальної за їхню безпеку. Доступ до зони технічного обслуговування дозволений лише тим особам, які мають відповідні знання та досвід роботи з диспенсером, зокрема це стосується правил безпеки та гігієни.

Не дозволяйте дітям гратися з диспенсером. Не дозволяйте дітям очищувати диспенсер й виконувати його технічне обслуговування. Особам, які знаходяться у групі високого ризику, не слід використовувати диспенсер без постійного нагляду іншої особи.